

# Haier

## Chauffe-eau à pompe à chaleur Mode d'emploi et instructions d'installation



Modèle

HP80M5  
HP110M5

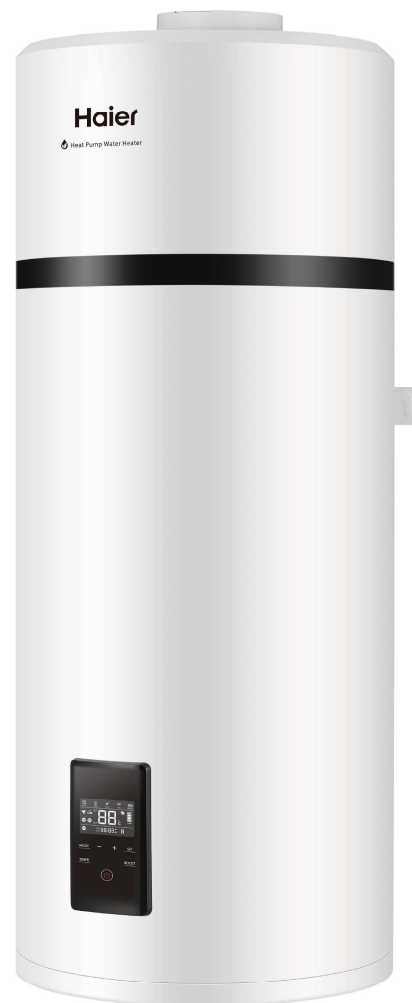

Français

Veillez lire attentivement ce manuel avant d'utiliser ce chauffe-eau.  
L'aspect du chauffe-eau présenté dans ce manuel n'est donné qu'à titre indicatif.

# Table des matières

1. Consignes de sécurité .....	3
2. Instructions pour le transport et l'entreposage .....	6
3. Principes de fonctionnement .....	6
4. Paramètres techniques.....	7
5. Description des pièces et des composants .....	8
6. Introduction sur l'installation .....	11
7. Fonctionnement et fonctionnalités.....	20
8. Entretien et maintenance.....	24
9. Dysfonctionnements et protection .....	25
10. Fiche du produit .....	26

Chers utilisateurs de produits Haier,

Nous vous remercions d'avoir choisi les produits Haier.

Veuillez lire attentivement ce manuel et suivre les instructions de fonctionnement et de sécurité pour une installation dans les règles et une utilisation optimale du produit.





## Déclaration de sécurité du produit :







- 1. Cet appareil peut être utilisé par des personnes dont les aptitudes physiques, mentales ou sensorielles sont diminuées, ou n'ayant pas l'expérience ou les connaissances requises, si elles sont encadrées ou si elles ont reçu des instructions concernant l'utilisation de l'appareil en toute sécurité et qu'elles comprennent les dangers inhérents à son utilisation.**
2. Les enfants doivent être surveillés de près pour s'assurer qu'ils ne s'approchent pas de cet appareil.
3. Pour connaître la méthode d'installation de la soupape de sécurité, consultez la page 16.
4. De l'eau peut s'égoutter du tuyau de décharge du dispositif de décompression et ce tuyau doit être laissé ouvert à l'air libre.
5. Le chauffe-eau doit être vidangé conformément aux instructions spécifiées à la page 27.

# Consignes de sécurité (à suivre à tout moment)









## Interprétation des marques et symboles

Le non-respect de ces instructions peut entraîner des dysfonctionnements importants de l'appareil et des risques pour l'utilisateur.







	Les instructions comportant ce signe d'avertissement doivent être strictement respectées pendant le fonctionnement. Elles concernent la sécurité du produit et des utilisateurs.
	Les informations fournies avec cette marque d'interdiction concernent des opérations qui sont strictement interdites. À défaut, l'appareil peut être endommagé ou représenter un danger pour l'utilisateur.

  Le chauffe-eau doit être installé en stricte conformité avec les réglementations locales en matière de câblage, et équipé d'une alimentation électrique avec une ligne de terre. Veuillez vous assurer que la connexion à la terre est effective.	 La ligne de terre et la ligne zéro de l'alimentation électrique ne doivent pas être connectées ensemble. La ligne mise à la terre ne doit pas être connectée à une canalisation transportant du gaz ou de l'eau, à des parafoudres ou à des lignes téléphoniques.
 Le chauffe-eau ne doit pas être installé dans des endroits où l'évacuation de l'eau est indisponible ou impossible.	 Il est recommandé d'installer le chauffe-eau à l'intérieur.
 Ce réservoir de stockage d'eau doit être équipé d'une soupape de sécurité. Sa position d'installation ne doit pas être modifiée. Pour garantir un fonctionnement sûr, il ne doit être obstrué à aucun moment.	 Lors du bain, les enfants doivent être sous la surveillance d'une personne adulte.

## Consignes de sécurité (à suivre à tout moment)

 <p>La température de l'eau à la sortie d'un chauffe-eau est généralement plus élevée que la température affichée à l'écran. L'eau chaude ne doit pas être directement dirigée sur le corps humain après avoir ouvert la vanne d'eau chaude afin d'éviter toute blessure causée par l'eau chaude.</p>	 <p>Des moyens de déconnexion du réseau d'alimentation principal ayant une séparation de contact sur tous les pôles et assurant une coupure complète dans des conditions de surtension de catégorie III doivent être incorporés dans le câblage fixe en conformité avec les règles de câblage.</p>
 <p>Installez le chauffe-eau en respectant strictement les instructions d'installation qui sont spécifiées aux pages 11-23.</p>	 <p>Si le cordon d'alimentation est endommagé, il doit être remplacé par des professionnels qualifiés afin d'éviter tout danger.</p>
 <p>Les mains ou autres objets ne doivent pas être introduits dans la grille d'aération afin d'éviter toute blessure ou tout dommage au chauffe-eau.</p>	 <p>L'entretien doit être effectué conformément aux instructions spécifiées à la page 27.</p>
 <p>Le chauffe-eau est destiné à être raccordé en permanence au réseau d'alimentation en eau et non pas à un jeu de tuyaux.</p>	
 <p>N'installez pas le chauffe-eau dans une position où il est exposé au gaz, aux vapeurs ou à la poussière.</p>	
 <p>La pression d'entrée de l'eau est comprise entre 0,1 - 0,5 MPa. La température de l'eau en entrée doit se situer entre 10 – 30 °C.</p>	

## Consignes de sécurité (à suivre à tout moment)

 <p>Faites tourner la poignée de la soupape de sécurité une fois par mois. La soupape fonctionne correctement si de l'eau s'écoule, sinon vérifiez tout blocage et remplacez la soupape de sécurité si nécessaire.</p>	 <p>Les chauffe-eau doivent être équipés d'une ligne électrique dédiée et de disjoncteurs à courant différentiel résiduel. Le courant ne doit pas dépasser 30 mA;</p>
 <p>Le tuyau d'évacuation de l'eau doit être en liaison avec l'atmosphère et ne doit pas être obstrué ; le tuyau d'évacuation de l'eau relié à la soupape de sécurité doit être installé dans un environnement à l'abri du gel avec une inclinaison continue vers le bas.</p>	
 <p>L'appareil contient des gaz à effet de serre fluorés. Nom chimique du gaz : R134a/ 0,45 Kg Les gaz à effet de serre fluorés sont contenus dans des équipements hermétiques. Potentiel de réchauffement global (PRG) : 1430</p>	
 <p>Si nécessaire, veuillez vous reporter au schéma de câblage à la page 23.</p>	
 <p>Pour connaître la méthode de connexion de l'appareil à l'alimentation électrique, veuillez vous reporter à la page 21.</p>	
 <p>Conformément aux règles de sécurité, une soupape de sécurité (8 bars, G1/2F) doit être installée sur le réservoir. Pour la France, nous recommandons des groupes de sécurité équipés d'une membrane avec le marquage NF. La pression nominale de la soupape de sécurité ne doit pas dépasser 0,8 MPa.</p>	

## Instructions pour le transport et l'entreposage

1. Pendant le transport ou l'entreposage, le chauffe-eau à pompe à chaleur doit être emballé dans un emballage intact pour éviter tout dommage à l'aspect et aux performances du produit ;
2. Pendant le transport ou l'entreposage, le chauffe-eau à pompe à chaleur doit se trouver en position verticale ;
3. Dans certains cas particuliers, le chauffe-eau peut être posé horizontalement pour une courte distance/durée, selon les indications figurant sur le côté de l'emballage. Après avoir été déposé pendant un certain temps en position horizontale, le chauffe-eau à pompe à chaleur doit être maintenu en position verticale pendant plus de 4 heures avant de le faire fonctionner.



L'appareil doit être maintenu en position verticale à tout moment pour obtenir les meilleures performances !

## Principes de fonctionnement

Un fluide frigorigène liquide à basse pression se vaporise dans l'évaporateur de la pompe à chaleur et passe dans le compresseur. Au fur et à mesure que la température du fluide frigorigène augmente, sa pression augmente également. Le fluide frigorigène chauffé traverse un serpentin de condenseur situé dans le réservoir de stockage, transférant la chaleur à l'eau qui y est stockée. Lorsque le fluide frigorigène fournit de la chaleur à l'eau, il se refroidit et se condense, puis il passe par un détendeur où la pression est réduite et le cycle recommence.

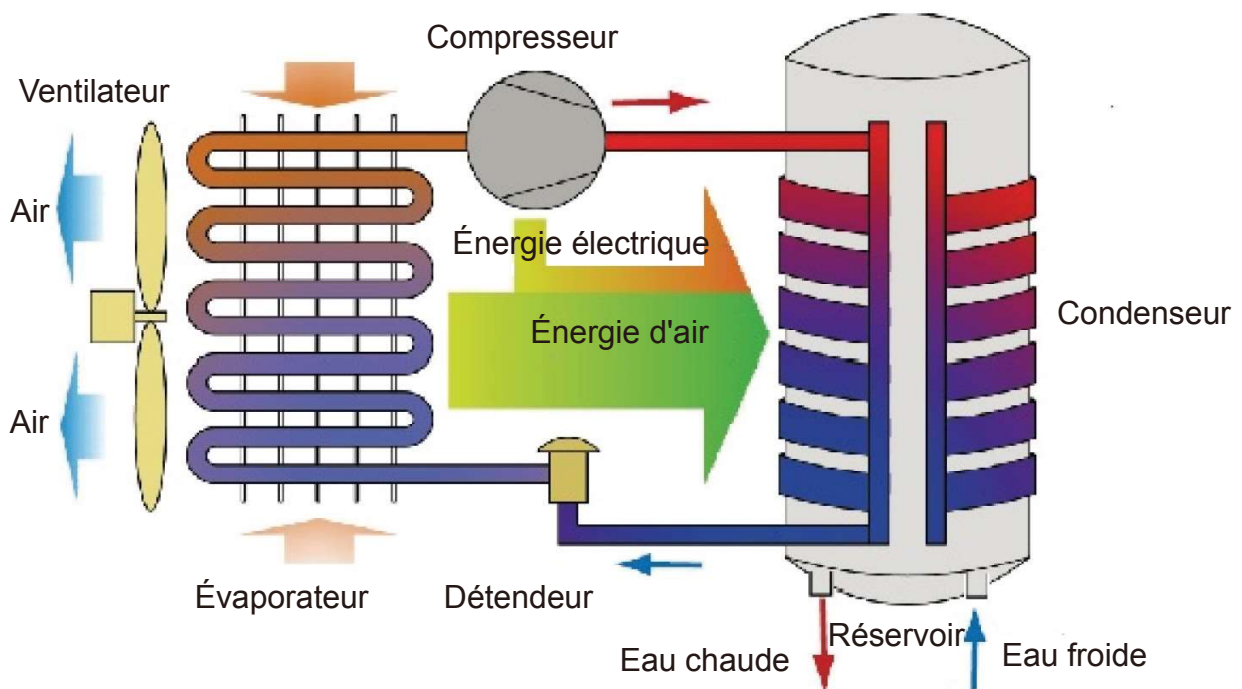

## Paramètres techniques

Modèle	HP80M5	HP110M5
<b>Réservoir</b>		
Volume du réservoir	80L	110L
Tension/fréquence nominale	220 V ~ 240 V/50 Hz	220 V ~ 240 V/50 Hz
Pression nominale du réservoir	0,8MPa	0,8MPa
Protection contre la corrosion	Tige en magnésium	Tige en magnésium
Niveau d'étanchéité à l'eau	IPX4	IPX4
<b>Performances</b>		
Type d'extraction	Ambiant / Extérieur	Ambiant / Extérieur
COP@7 °C / EN16147	2.715	2.644
COP@14 °C / EN16147	3.172	3.203
Cycle de taraudage	M	M
Puissance absorbée par un appoint électrique	1200 W	1200 W
Puissance nominale absorbée par la pompe à chaleur	240 W	240 W
Puissance maximale absorbée par la pompe à chaleur	350 W	350 W
Puissance maximale absorbée	1550 W	1550 W
Entrée de l'alimentation de secours/ Pes	20 W	20 W
Volume maximal d'eau chaude utilisable à 40 °C réglée 55 °C	102.5L	132.6L
Temps de chauffage (7 °C)	4h58	6h35
Temps de chauffage (14 °C)	4h09	5h23
Réglage par défaut de la température	55 °C	55 °C
Plage de réglage de la température - avec chauffage	35 °C - 75 °C	35 °C - 75 °C
Longueur maximale du conduit d'air	5 m	5 m
Diamètre de la connexion du conduit d'air	160 mm	160 mm
Pression de fonctionnement max. du fluide frigorigène	0,8/2,8 MPa	0,8/2,8 MPa
Type / poids de fluide frigorigène	R134a/0,45 kg	R134a/0,45 kg
Niveau de puissance sonore	50dB	50dB
Température ambiante pour l'utilisation du produit	-7 ~ 45 °C	-7 ~ 45 °C
Température de fonctionnement de la pompe à chaleur	-7 ~ 45 °C	-7 ~ 45 °C
<b>Dimensions et raccords</b>		
Raccordement d'arrivée et de sortie d'eau	G1/2 "M	G1/2 "M
Connexion de la soupape de sécurité	G1/2 "M	G1/2 "M
Connexion de la vidange et de l'entrée d'eau	G1/2 "M	G1/2 "M
Dimensions du produit	492*537*1170 mm	492*537*1320 mm
Dimensions de l'emballage sans palette	587*587*1247 mm	587*587*1397 mm
Poids net/brut	51/59 kg	55/63 kg
* Les données relatives au COP et au niveau sonore ont été testées dans le laboratoire Haier.		

# Description des pièces et des composants

## Structure de la pompe à chaleur

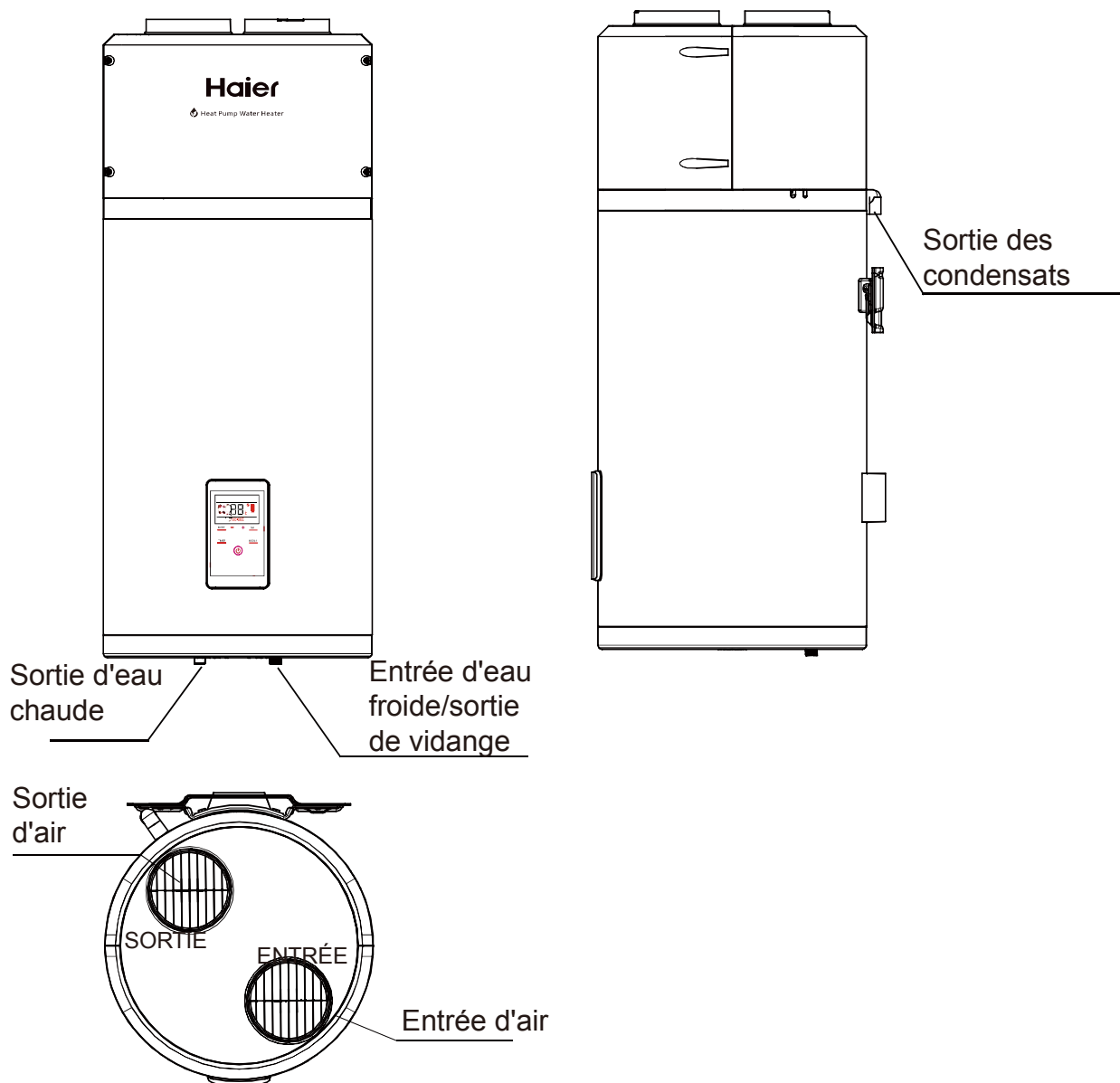

## Accessoires

Nom de la pièce	Chauffe-eau à pompe à chaleur	Soupape de sécurité	Tuyau d'évacuation de l'eau de condensation	Plaque de support	Mode d'emploi
Quantité	1	1	1	1	1



# Description des pièces et des composants

## Vue en éclaté

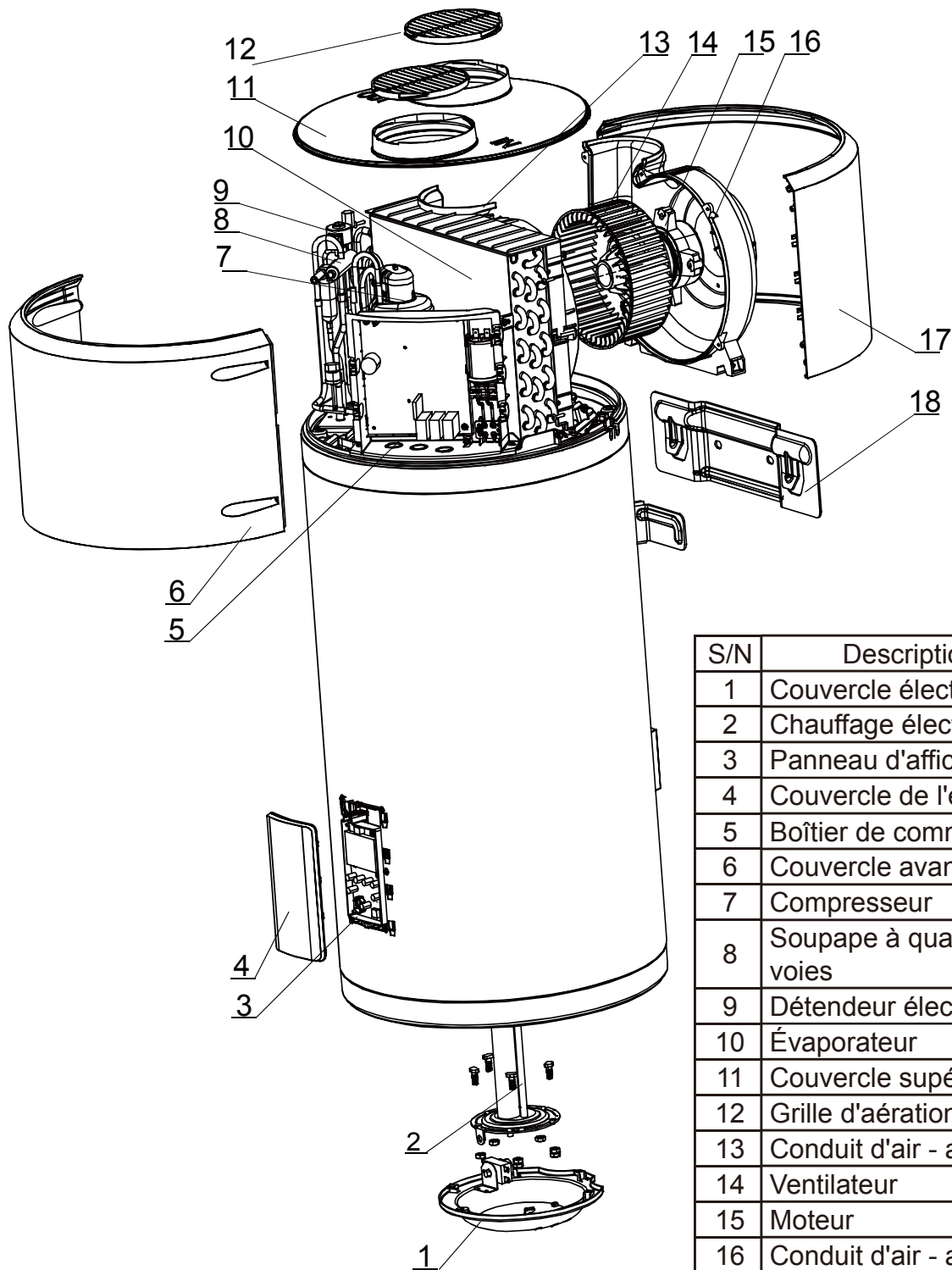

S/N	Description
1	Couvercle électrique
2	Chauffage électrique
3	Panneau d'affichage
4	Couvercle de l'écran
5	Boîtier de commande
6	Couvercle avant
7	Compresseur
8	Soupape à quatre voies
9	Détendeur électronique
10	Évaporateur
11	Couvercle supérieur
12	Grille d'aération
13	Conduit d'air - avant
14	Ventilateur
15	Moteur
16	Conduit d'air - arrière
17	Couvercle arrière
18	Plaque de support

# Introduction à l'installation

## Consignes d'installation

- N'installez pas le chauffe-eau dans une position où il serait exposé au gaz, à des vapeurs ou de la poussière.
- Installez l'appareil sur une surface plane et solide. La surface doit supporter le poids de l'appareil et l'eau de condensation doit être évacuée librement.
- Les bruits dus au fonctionnement et à la circulation d'air ne doivent pas déranger les voisins.
- Assurez-vous qu'il reste un espace suffisant pour installer et effectuer l'entretien de l'appareil.
- Il n'y a aucune interférence électromagnétique importante à proximité de l'appareil, car elle peut affecter les fonctions de contrôle.
- Il n'y a aucun gaz sulfureux ou aucune huile minérale sur le lieu d'installation, ce qui pourrait provoquer la corrosion de l'appareil et de ses accessoires.
- La conduite d'eau du chauffe-eau qui est utilisée à des températures inférieures à 0°C ne doit pas geler.
- L'appareil ne doit pas être installé dans des pièces où un système de chauffage est utilisé afin que l'alimentation en chauffage de la pièce ne soit pas affectée.
- Il ne doit pas être placé à l'intérieur d'un espace totalement fermé.
- L'air aspiré ne doit en aucun cas être poussiéreux.
- Installez l'appareil dans une pièce sèche et à l'abri du gel.
- Pour un fonctionnement optimal, la température de l'air ambiant ou de l'air aspiré par la pompe à chaleur est : de 2 à 35 °C.

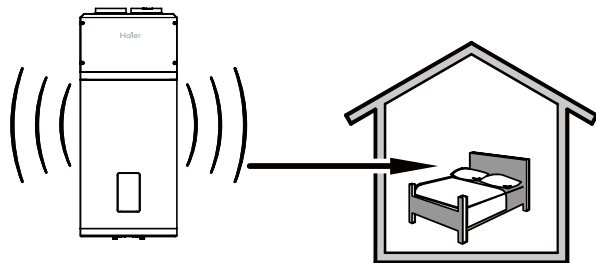

Maintenez une distance suffisante entre la pompe à chaleur en fonctionnement et les **espaces** de repos.

# Introduction à l'installation

## Dimensions de l'installation

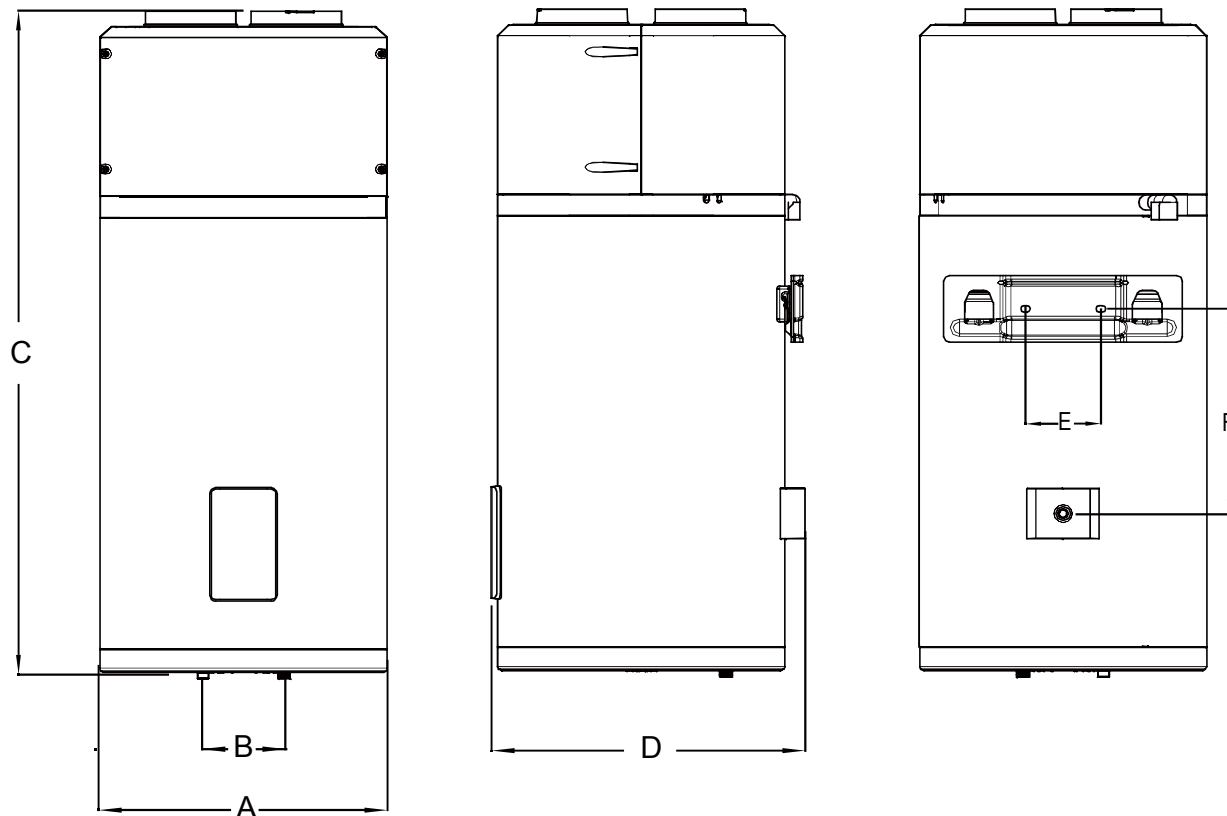

Français

Unité : mm

Modèle	A	B	C	D	E	F
HP80M5	492	140	1170	538	159	362
HP110M5	492	140	1320	538	159	362

# Introduction à l'installation

## Dimensions de l'installation

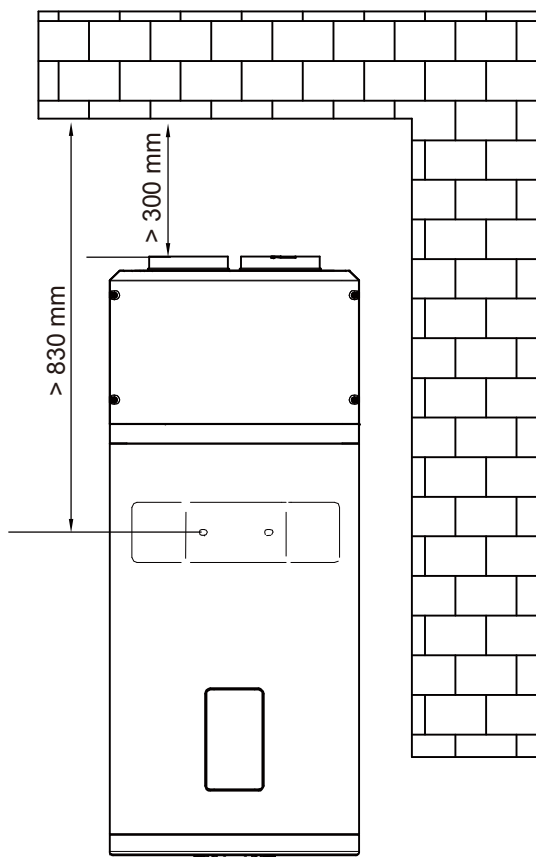

Remarque : Ces deux boulons d'expansion peuvent supporter un poids d'au moins 200 kg. Veuillez utiliser les boulons d'expansion qui sont adaptés au matériau de votre mur.

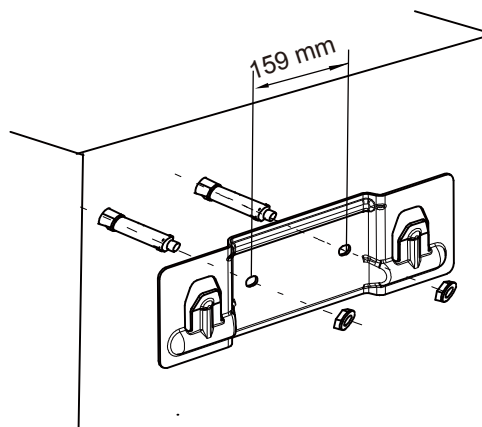

L'angle d'installation est indiqué sur les schémas suivants :

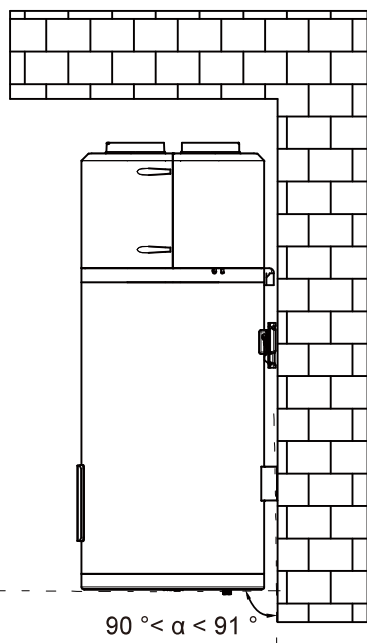

Une fois l'installation terminée, il est nécessaire d'utiliser une règle de niveau pour vérifier si le support est bien maintenu à l'horizontale.

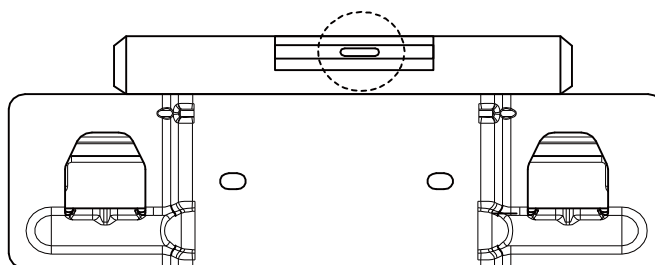

# Introduction à l'installation

## Prise d'air

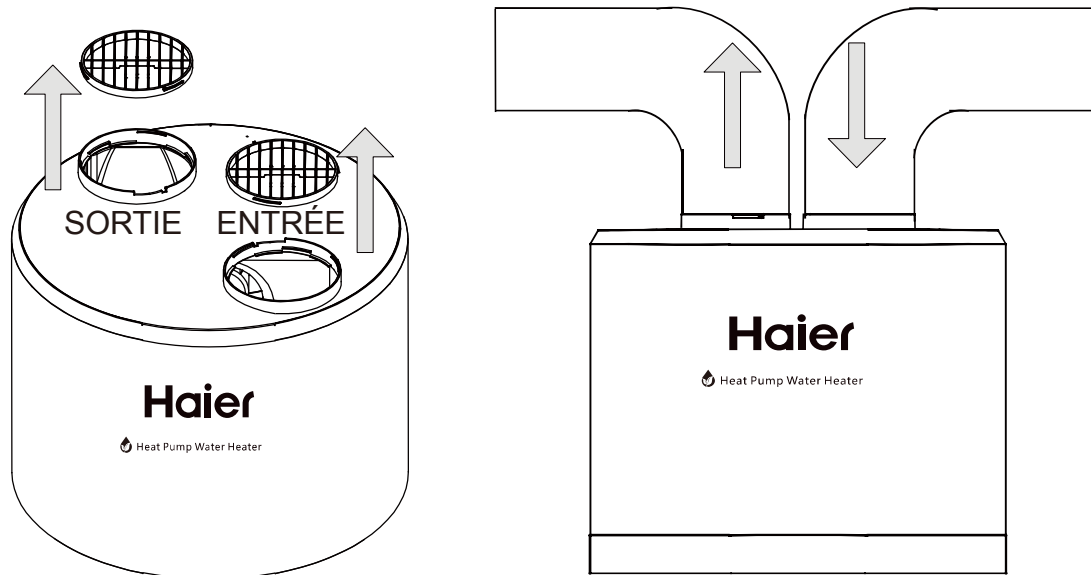

Français

- Enlevez d'abord la grille d'air.

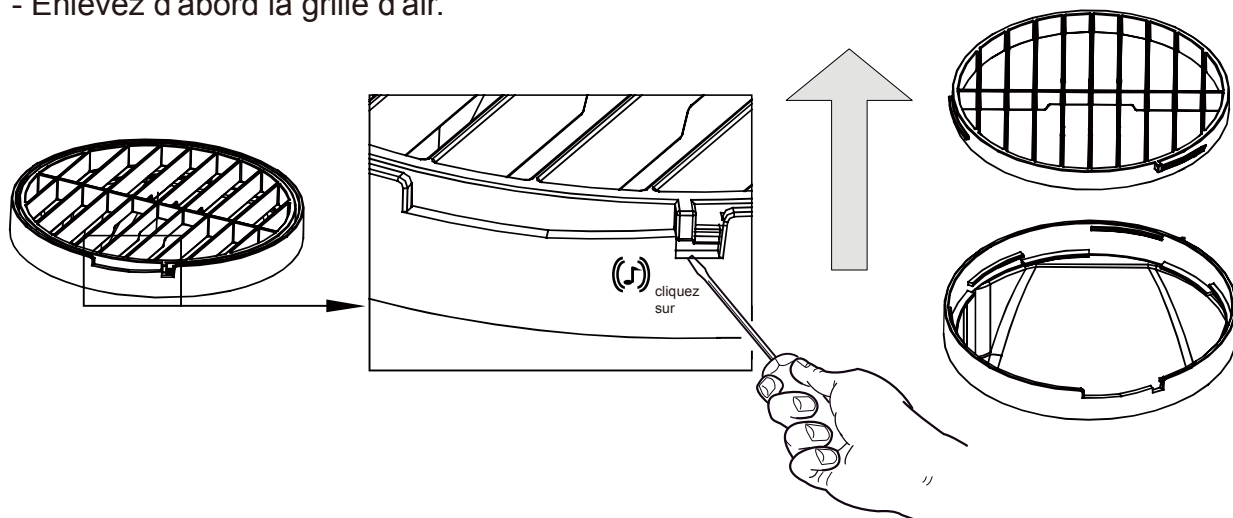

- Installez un conduit de **160 mm** de diamètre.
- La chute de pression du conduit doit être inférieure ou égale à la pression statique du ventilateur.
- Si la chute de pression est hors de la plage, les performances de l'appareil seront altérées.

La somme de la longueur maximale du conduit d'air est de 5 m.

# Introduction à l'installation

## Emplacements conseillés

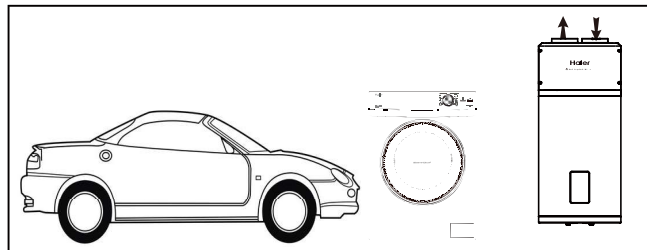

### Garage ou buanderie (sans conduit) :

- Pièce non chauffée.
- Permet de récupérer l'énergie libre dégagée par le moteur de votre véhicule lorsqu'il est éteint après utilisation ou par les appareils ménagers en cours de fonctionnement.

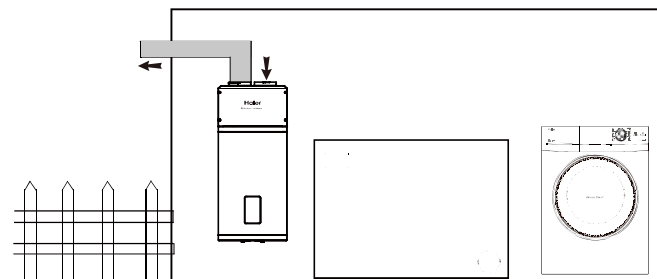

### Buanderie (avec un conduit) :

- Pièce non chauffée.
- Permet de récupérer l'énergie libre dégagée par le moteur de votre véhicule lorsqu'il est éteint après utilisation ou par les appareils ménagers en cours de fonctionnement.
- En vous reportant au menu d'installation (P26), réglez la vitesse du ventilateur.

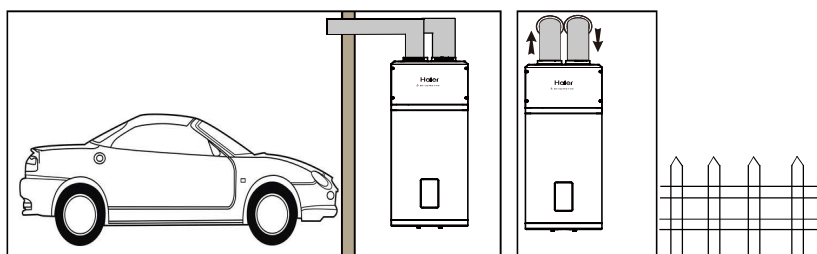

### Pièce habitable ou air extérieur (avec deux conduits) :

- Peut obtenir de la chaleur libre provenant du garage.
- Si la température de l'air extérieur est **trop basse**, la prise d'air extérieur peut entraîner une surconsommation d'électricité.
- En vous reportant au menu d'installation (P26), réglez la vitesse du ventilateur.
- Évitez de rafraîchir une pièce chauffée.

# Introduction à l'installation

## Prudence lors d'installation



Lorsque vous effectuez les raccordements, vous devez respecter les normes et les directives locales.

- Avant d'effectuer les raccordements, rincez les tuyaux d'arrivée d'eau, afin de ne pas introduire de particules métalliques ou autres dans le réservoir.
- Choisissez des tuyaux en cuivre pour le raccordement des canalisations.
- La pression d'entrée de l'eau est comprise entre 0,1 ~ 0,5 MPa. Si elle est inférieure à 0,1 MPa, une pompe de surpression doit être ajoutée à l'arrivée d'eau ; si elle est supérieure à 0,5 MPa, une soupape de décompression doit être ajoutée à l'arrivée d'eau.
- La température de l'eau à l'entrée doit se trouver entre 10 et 30 °C.
- Les conduites d'eau extérieures et les vannes doivent être correctement isolées.
- Conformément aux règles de sécurité, une soupape de sécurité (8 bars, G1/2F) doit être installée sur le réservoir. Pour la France, nous recommandons des groupes de sécurité hydrauliques équipés d'une membrane avec le marquage NF.  
Intégrez la soupape de sécurité dans le circuit d'eau froide. Installez la soupape de sécurité à proximité du réservoir dans un endroit facile d'accès.  
Aucun dispositif d'isolement ne doit être situé entre la valve ou l'unité de sécurité et le réservoir.  
La pression nominale de la soupape de sécurité ne doit pas dépasser 0,8 MPa.
- N'obstruez jamais la sortie de la soupape de sécurité ou sa conduite d'évacuation pour quelque raison que ce soit.
- Le diamètre du groupe de sécurité et de son raccordement doit être au moins égal au diamètre de l'arrivée d'eau froide domestique.
- Si la pression du réseau dépasse 80 % de la soupape de sécurité, un réducteur de pression doit être installé en amont de l'appareil.
- REMARQUE : N'installez pas et n'utilisez pas ce produit à l'extérieur.



Si l'entrée et la sortie d'air du produit ne sont pas munies de conduits d'air, l'entrée et la sortie d'air du produit doivent être protégées pour empêcher une infiltration d'eau, et les mesures d'étanchéité prises doivent atteindre le niveau IPX4.

# Introduction à l'installation

## Schéma d'installation de la tuyauterie

### Installation A

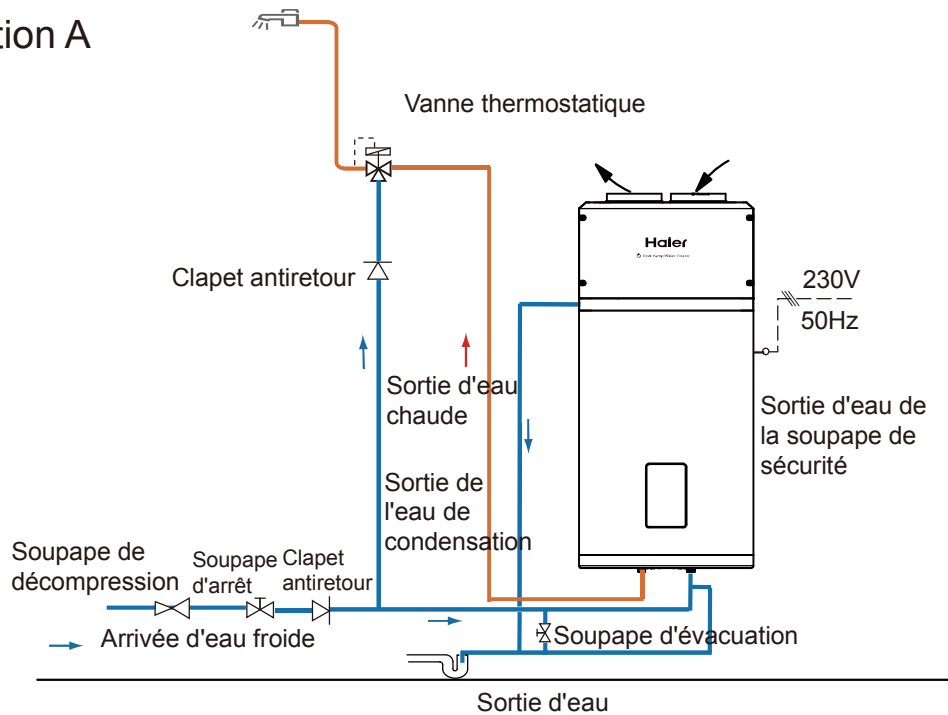

### Installation B (uniquement pour la France)

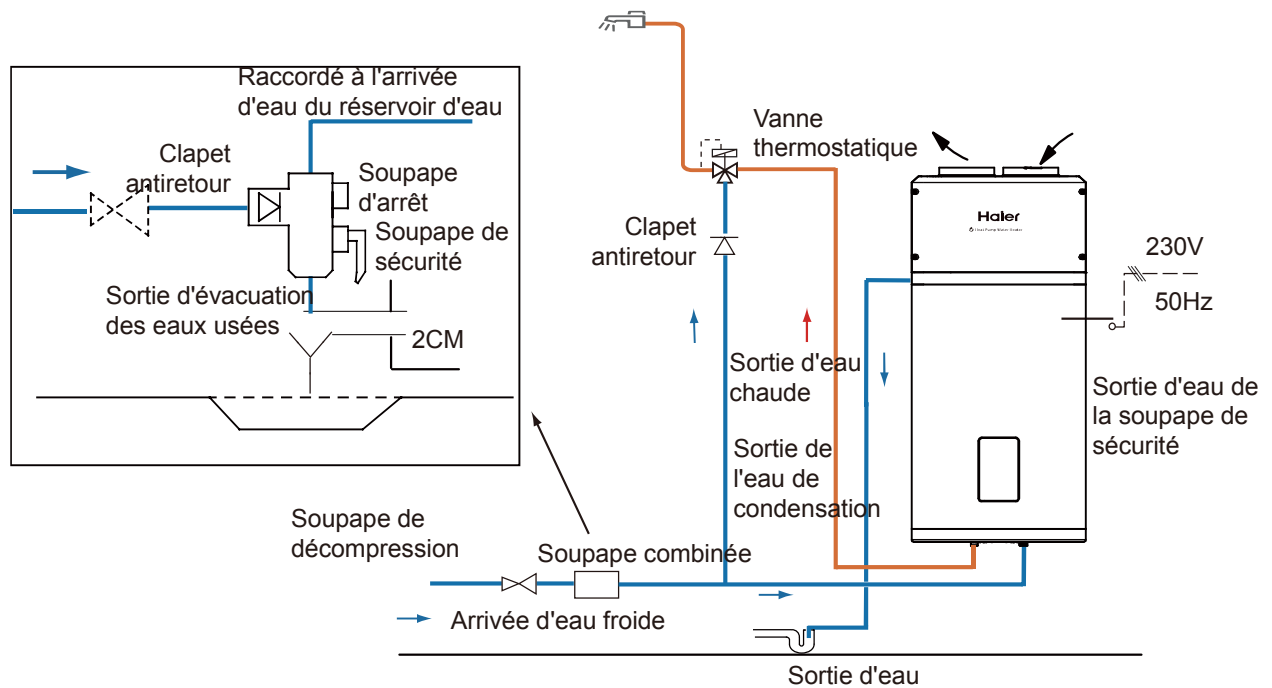

#### Remarque :

- La soupape de décompression, la soupape thermostatique, la soupape d'arrêt, le clapet antiretour, la soupape T&P et la soupape combinée française ne sont pas inclus dans les accessoires. Veuillez choisir les accessoires appropriés sur le marché local ;
- Les vannes avec certification NF/CE sont recommandées ;



# Introduction à l'installation

## Consignes pour les raccordements électriques



### AVERTISSEMENT

- Seuls des professionnels qualifiés peuvent effectuer les raccordements électriques, toujours avec une alimentation électrique mise hors tension.
- La mise à la terre doit être conforme aux normes locales.

- Les chauffe-eau doivent être équipés d'une ligne électrique dédiée et de disjoncteurs à courant différentiel résiduel. Le courant ne doit pas dépasser 30 mA;
- La ligne de terre et la ligne neutre de l'alimentation électrique doivent être entièrement séparées. Il n'est pas autorisé de raccorder la ligne neutre à la ligne de terre.
- Paramètre de la ligne d'alimentation :  $3 \times 1,5 \text{ mm}^2$  ou plus.
- Si un câble d'alimentation est endommagé, il doit être remplacé par un professionnel qualifié pour éviter tout danger.
- Dans le cas où de l'eau peut être projetée sur certains endroits ou murs, la hauteur requise pour installer une prise de courant ne doit pas être inférieure à 1,8 m, et il faut s'assurer que l'eau ne sera pas projetée sur ces endroits. La prise de courant doit être installée hors de portée des enfants.
- La ligne de phase, la ligne zéro et la ligne de terre dans la prise de courant intérieure qui est utilisée dans votre maison doivent être câblées correctement, sans être mal placées ou sans avoir un raccordement erroné, et il faut éviter d'avoir des courts-circuits internes. Un mauvais câblage peut provoquer des incendies.

## Connexion à un système PV

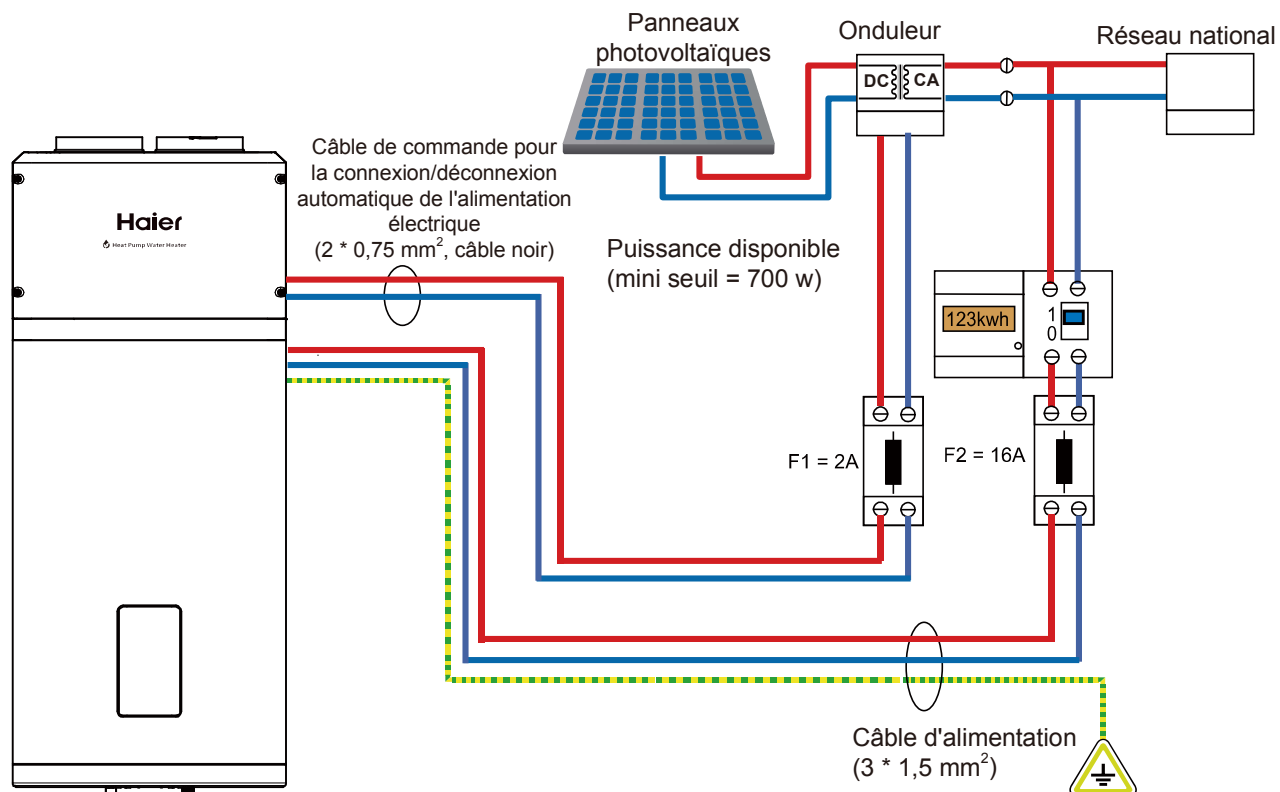

# Introduction à l'installation

## Connexion du câble de transmission des signaux d'alimentation en heures creuses

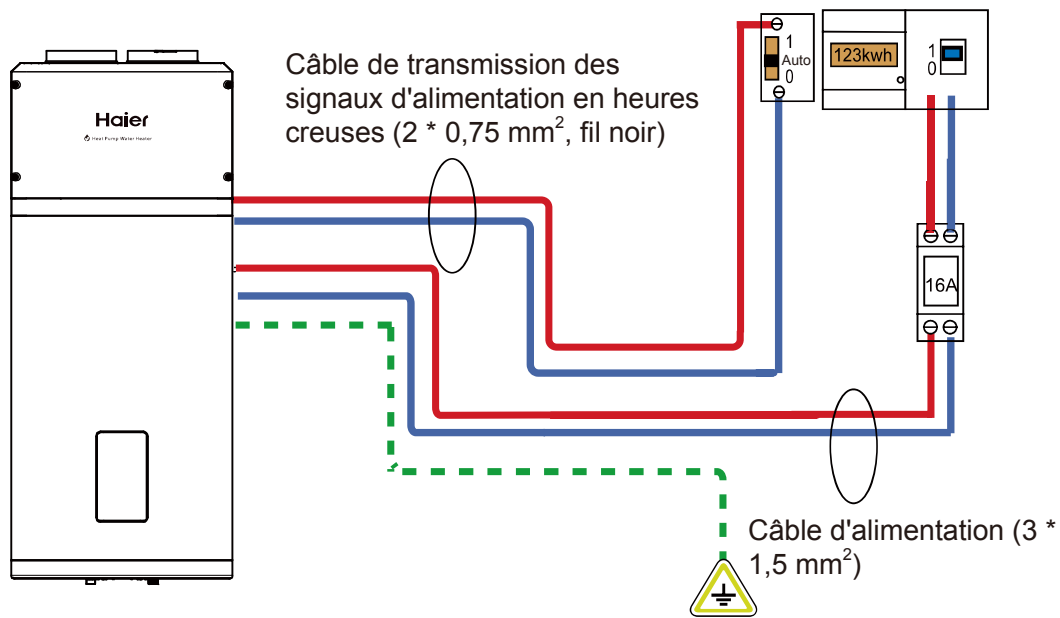

# Introduction à l'installation

## Schéma de câblage

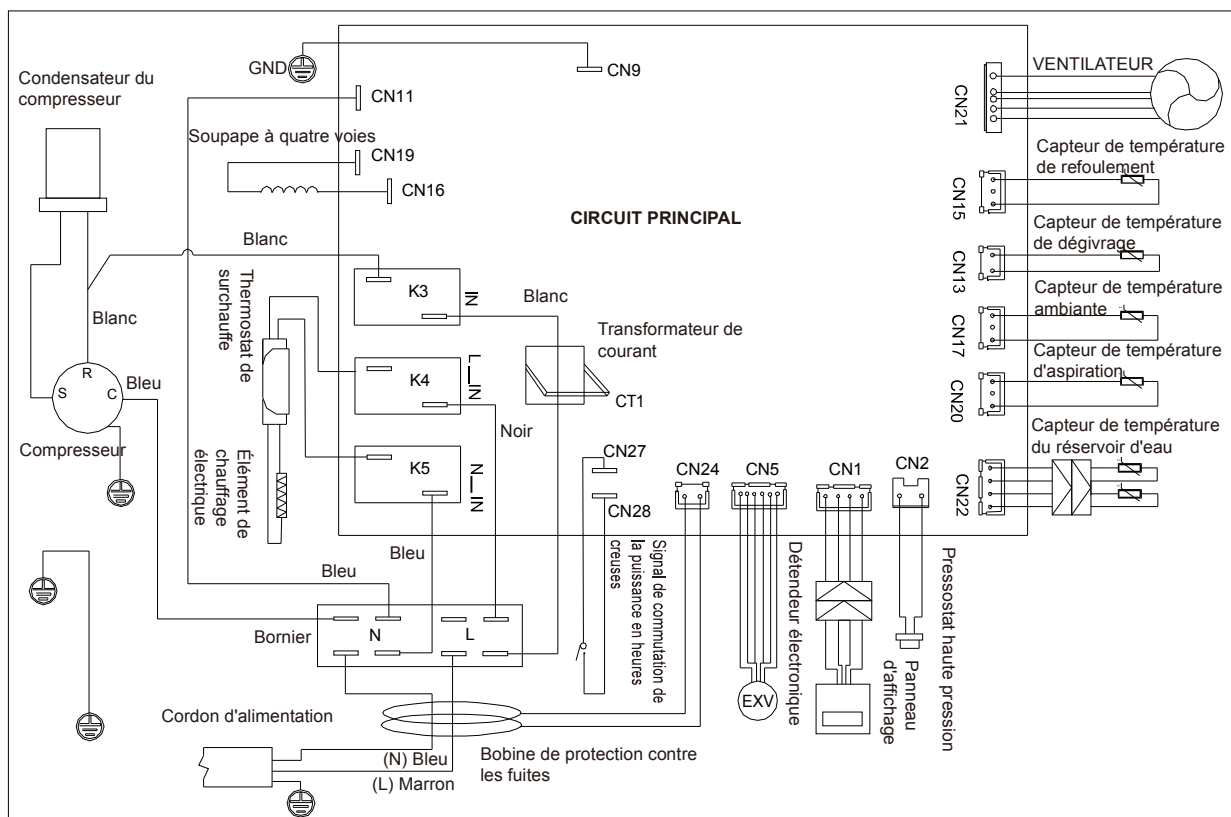

Français

## Mise en service

Les installateurs doivent utiliser la liste de vérification pour effectuer un essai de fonctionnement du chauffe-eau conformément au manuel d'utilisation et doivent cocher les cases .

- Les câbles électriques sont fixés de manière fiable ?
- Les tuyaux d'évacuation d'eau sont raccordés correctement ?
- Les fils de terre sont raccordés de manière sûre ?
- La tension d'alimentation est conforme aux règlements électriques pertinents ?
- Le panneau de commande fonctionne normalement ?
- Tous les bruits sont normaux ?
- Le réservoir d'eau a été raccordé avec une soupape de décompression (soupape TP) et un clapet antiretour ?
- Les matériaux des tuyaux d'eau chaude/froide sont conformes aux exigences d'utilisation de l'eau chaude/froide ?
- Après la mise en place du système d'eau, le réservoir d'eau est rempli d'eau ? De l'eau s'écoule à la sortie d'eau de la canalisation d'eau chaude ?
- Après que le système d'eau a été rempli d'eau, vérifiez toute la canalisation d'eau. Il n'y a pas de fuite ?
- Après que le système d'eau a été rempli d'eau, de l'eau s'écoule après la baisse de pression par la soupape de sécurité automatique ?
- Après que le système d'eau a été rempli d'eau et après une vérification des fuites, toutes les canalisations d'eau extérieures ont reçu un traitement d'isolation thermique ?
- La soupape d'évacuation, le tuyau d'évacuation et le tuyau d'évacuation de la soupape de décompression du réservoir d'eau ont été raccordés au système d'égouts et l'évacuation d'eau peut se faire correctement ?

# Fonctionnement et fonctionnalités

## Affichage



## Fonctions et protections

### A. Protection contre les fuites électriques

Le système de commande de cet appareil dispose d'une fonction de protection contre les fuites électriques.

### B. Protection de 3 minutes

Lors du démarrage de l'appareil après un apport en électricité, le système se mettra en marche après 3 minutes environ, ce qui est considéré comme normal.

Lorsque l'appareil est remis en marche directement après avoir été arrêté, le système passe en mode de protection et démarrera après 3 minutes environ, ce qui est considéré comme normal.

### C. Fonction de dégivrage automatique

Le mode de dégivrage s'active automatiquement si la température extérieure est trop basse et après un fonctionnement continu du compresseur pendant une certaine période.

### D. Protection contre la surcharge









La charge de fonctionnement du compresseur sera importante si la température est élevée en été. Afin de répondre aux besoins en eau chaude des utilisateurs et de prolonger la durée de vie du compresseur, ce produit ajuste automatiquement la vitesse du ventilateur pour garantir un fonctionnement fiable du compresseur.

### E. Fonction antigel









La pompe à chaleur commence à chauffer pour éviter le gel du réservoir d'eau si la température du réservoir d'eau est trop basse.

### F. La température par défaut est de 55 °C.

## Description des pictogrammes

Symbole	Description
	Interrupteur d'alimentation ON/OFF
	Sélection du mode de fonctionnement
	Bouton de confirmation
	Réglage de la minuterie
	Mode d'amplification. La pompe à chaleur et l'alimentation auxiliaire sont activées simultanément.
	<p><u>Mode Auto</u></p> <ul style="list-style-type: none"> <li>- Gestion optimisée de la pompe à chaleur et de l'électricité pour garantir le confort ;</li> <li>- Utilisation préalable de la pompe à chaleur ;</li> <li>- Si le compresseur fonctionne plus que les 8 heures par défaut, l'appareil fonctionnera sur l'énergie auxiliaire ;</li> <li>- La durée maximale du fonctionnement en continu du compresseur (AA) peut être définie dans les paramètres d'installation.</li> </ul>
	<p><u>Mode ECO (en heures creuses)</u></p> <ul style="list-style-type: none"> <li>- Dans ce mode, priorité à l'utilisation de la pompe à chaleur ;</li> <li>- Pour utiliser la pompe à chaleur des deux manières, il faut régler les paramètres d'installation ;</li> <li>1-la minuterie se réfère au paramètre LP ;</li> <li>2-signaux de commutation par les compagnies d'électricité.</li> </ul>
	<p><u>Mode de chauffage électrique</u></p> <ul style="list-style-type: none"> <li>- Dans ce mode, la fonction de chauffage électrique est activée, et la fonction de chauffage électrique reste effective.</li> <li>- Cette fonction assure l'approvisionnement en eau chaude lorsque la pompe à chaleur ne fonctionne pas correctement ;</li> </ul>
	<p><u>Mode vacances</u></p> <ul style="list-style-type: none"> <li>- Selon les dates de vacances à l'avance pour préparer l'eau chaude ;</li> <li>- Par exemple, vous partez en vacances le 1er janvier et vous rentrez le 5 janvier. La date doit être réglée comme (5-1) = 4 jours, et la température correspondante doit également être réglée. La pompe à chaleur commencera à chauffer automatiquement le 4 janvier à 00 : 00 heure.</li> </ul>





## Description des pictogrammes

Symbole	Description
	Mode d'amplification. La pompe à chaleur et le chauffage électrique auxiliaire sont activés simultanément (uniquement en mode AUTO).
	Icône de fonctionnement de la pompe à chaleur.
	Icône de fonctionnement du chauffage électrique auxiliaire.
	Lorsque la fonction PV est activée, la température de réglage est automatiquement ajustée à 65 °C. Lorsque le signal PV effectif est reçu, la pompe à chaleur et le chauffage électrique sont activés de manière simultanée.
	À la réception du signal SG, la température de réglage sera automatiquement ajustée à 65 °C, et la pompe à chaleur sera chauffée selon la logique de la température définie à 65 °C.
	Heures de pointe/heures creuses. En mode Heures de pointe/heures creuses, le symbole correspondant au mode s'affiche. Lors de la réception du signal, « HC » s'allume.
	<u>Anti-légionellose</u> - La fonction anti-légionellose sera activée tous les 7 jours pour chauffer automatiquement le réservoir à 65 °C.
	Affichage du volume d'eau chaude.

Remarque : Dans certaines conditions, le mode ECO peut engendrer une pénurie d'eau chaude (principalement en raison de la température de l'air se situant hors de la plage de fonctionnement).

# Fonctionnement et fonctionnalités

## Paramètres d'installation

- Pour accéder aux paramètres d'installation, appuyez sur  pour éteindre le système, puis appuyez simultanément sur  et sur **SET** pendant 10 secondes.
- Lorsque le menu est ouvert, appuyez sur  ou sur  pour modifier la valeur des paramètres.
- Appuyez sur **SET** pour confirmer les réglages.
- Appuyez sur  pour fermer le menu.

Français

Paramètres	Description	Réglage d'usine	Plage de réglage
<p>LL</p> <p>NO, NC</p>	<p><u>Type de signal en heures creuses</u></p> <p>Lorsque vous utilisez la commande d'horloge pour les heures creuses, déterminez d'abord le type de signaux. Seuls les installateurs professionnels sont autorisés à faire une telle opération.</p> <ul style="list-style-type: none"> <li>- NO correspond à un signal normalement ouvert.</li> <li>- NC correspond à un signal normalement fermé.</li> </ul>	NO	NO, NC
<p>LP</p> <p>01, 02</p> <p>03, 04</p>	<p><u>type logique des heures creuses</u></p> <ul style="list-style-type: none"> <li>- Pour utiliser la pompe à chaleur des deux manières, il faut régler les paramètres d'installation.</li> <li>- 01 régler manuellement la période d'heures creuses;</li> <li>- 02 signaux de commutation par les compagnies d'électricité.</li> <li>- 03 signal PV.</li> <li>- 04 signal SG.</li> </ul>	01	01, 02 03, 04
<p>AL</p> <p>ON, OF</p>	<p><u>Éviter la légionellose</u></p> <ul style="list-style-type: none"> <li>- Ce paramètre est utilisé pour activer le mode de protection contre la légionellose.</li> <li>- Une fois tous les 7 jours, toute l'eau chaude sanitaire sera chauffée à 65°C.</li> </ul>	ON	ON, OF
<p>AA</p> <p>5-10</p>	<p><u>Durée maximale du fonctionnement en continu du compresseur.</u></p> <ul style="list-style-type: none"> <li>- Si la durée maximale du fonctionnement en continu du compresseur excède la durée établie, faites fonctionner l'énergie auxiliaire.</li> </ul>	8h	5-10 h
<p>CL</p> <p>d1-d7</p>	<p><u>Définir le jour de la semaine</u></p> <ul style="list-style-type: none"> <li>- Définissez le jour de la semaine, d1 à d7, du lundi au dimanche, et mémorisez le jour de la semaine.</li> </ul>	/	d1-d7
<p>EH</p> <p>ON, OF</p>	<p><u>Chauffage auxiliaire pendant les heures creuses</u></p> <ul style="list-style-type: none"> <li>- ON correspond à l'activation du chauffage auxiliaire.</li> <li>- OF correspond à la désactivation du chauffage auxiliaire.</li> </ul>	ON	ON, OF

## Entretien et maintenance



- L'installation et l'entretien de l'appareil doivent être effectués par un professionnel qualifié.
- Avant d'intervenir sur l'appareil, mettez-le à l'arrêt et coupez l'alimentation électrique.
- Ne touchez pas l'appareil avec des mains mouillées.
- Les opérations de maintenance sont importantes pour garantir des performances optimales et prolonger la durée de vie de l'appareil.

### Contrôle de la soupape de sécurité

- Faites fonctionner la soupape de sécurité au moins une fois **tous les six mois** pour vérifier qu'elle fonctionne correctement. Sinon, vérifiez qu'elle n'est pas obstruée et remplacez la soupape de sécurité si nécessaire.

### Contrôle du circuit hydraulique

- Vérifiez l'étanchéité des raccords d'eau.

### Nettoyage du ventilateur

- Contrôlez la propreté du ventilateur une fois par an.

### Contrôle de l'évaporateur



- Parce que les ailettes de l'évaporateur sont très coupantes, il y a un risque de se blesser au doigt.
- N'endommagez pas les ailettes. Évitez d'affecter les performances.

- Nettoyez l'évaporateur à intervalles réguliers à l'aide d'une brosse à poils doux.
- Si les ailettes sont pliées. Réalignez soigneusement les ailettes de l'évaporateur à l'aide d'un peigne approprié.

### Contrôle du tuyau d'évacuation des condensats

- Vérifiez la propreté du tuyau.
- La poussière peut obstruer le conduit et provoquer un mauvais écoulement des condensats ou même un risque d'accumulation d'eau dans la base en plastique de la pompe à chaleur.

### Contrôle de la tige de magnésium

- L'anode de magnésium doit être remplacée à temps pour éviter la corrosion du réservoir.
- Vérification de l'anode de magnésium une fois tous les 2 ans. Dans les régions où la qualité de l'eau est mauvaise, il faut raccourcir ce délai.

### Vidangez le réservoir d'eau pour le vider

- Coupez l'alimentation électrique et fermez la soupape d'arrivée d'eau, puis vidangez le réservoir d'eau pour le vider via la sortie des eaux usées. Veuillez vous éloigner de la sortie des eaux usées si de l'eau chaude est présente dans le réservoir d'eau pour éviter toute blessure.



# Dysfonctionnements et protection

Type de dysfonctionnement	Action	Indication numérique	Mise en marche
Protection du compresseur	Protection de la température de fonctionnement	F2	Dès que le dysfonctionnement est résolu, mettez l'alimentation sous tension pour mettre l'appareil en marche.
	Protection de la température de l'air évacué	F3	
	Protection contre les hautes températures d'évaporation	F5	
Protection contre les surintensités du compresseur	Protection contre les surintensités	F6	
Alarme de fuite d'électricité	Le système coupe automatiquement l'alimentation en cas de dysfonctionnement dans la ligne.	E1	Dès que le dysfonctionnement est résolu, mettez l'alimentation sous tension pour mettre l'appareil en marche.
Alarme de surchauffe	La température réelle de l'eau est $\geq 85 \text{ }^\circ\text{C}$	E2	
Dysfonctionnement du capteur de température interne	Si un court-circuit ou une rupture de circuit se produit au niveau du capteur.	E3	
Dysfonctionnement de la sonde de température ambiante	Si un court-circuit ou une rupture de circuit se produit au niveau du capteur.	E4	
Dysfonctionnement de la sonde de température d'évaporation	Si un court-circuit ou une rupture de circuit se produit au niveau du capteur.	E5	
Dysfonctionnement de la sonde de température de l'air évacué	Si un court-circuit ou une rupture de circuit se produit au niveau du capteur.	E6	
Dysfonctionnement du capteur de température d'admission d'air	Si un court-circuit ou une rupture de circuit se produit au niveau du capteur.	ED	
Erreur de communication	La communication entre le panneau de commande principal et le panneau d'affichage est anormale.	E7	
Protection du pressostat	Action du pressostat à la sortie d'évacuation	E8	
Protection de la température ambiante	Température ambiante ou extérieure est $< -7 \text{ }^\circ\text{C}$ ou $> 45 \text{ }^\circ\text{C}$	E9	
Erreur du signal de commutation de l'alimentation en heures creuses	Si le signal des heures creuses n'est pas reçu lors de la sélection des signaux de commutation par les compagnies d'électricité.	EF	
Dysfonctionnement du ventilateur	L'ailette du ventilateur est bloquée ou il y a une erreur de communication entre le ventilateur et le panneau de commande.	L7	



Le symbole  sur le produit ou sur son emballage indique que ce produit ne doit pas être traité comme un déchet ménager ordinaire. Le produit doit, en effet, être apporté à un point de collecte pour le recyclage des équipements électriques et électroniques. En mettant ce produit au rebut dans les règles, vous contribuez à préserver l'environnement et le bien-être de vos concitoyens. Une mise au rebut inadéquate est dangereuse pour la santé et l'environnement. Vous pouvez obtenir de plus amples informations sur la façon de recycler ce produit auprès de votre municipalité, des services de gestion des déchets ou du magasin où vous l'avez acheté.

## Fiche du produit

Modèle		HP80M5	HP110M5
Alimentation électrique	Ph/V/Hz	CA 220 - 240 V, 50 Hz	CA 220 - 240 V, 50 Hz
Efficacité énergétique du chauffe-eau ( $\eta_{wh}$ )	%	114	111
Classe d'efficacité énergétique du chauffe-eau	-	Classe A+	Classe A+
Consommation annuelle d'énergie (AEC)	kWh/an	449	461
La consommation électrique journalière ( $Q_{elec}$ )	kWh	2.153	2.211
Le niveau de puissance acoustique (à l'intérieur)	dB (A)	50	50
Eau mélangée à 40 °C	L	102.5	132.6
Profils de charge du chauffe-eau, Type	-	M	M
Fabricant	Zone de développement économique et technologique de Qingdao Haier Water-Heater Co.,Ltd.		
Adresse	Parc industriel de Haier, Zone de développement économique et technologique, 266101 Qingdao, RÉPUBLIQUE POPULAIRE DE CHINE		
Dénomination	Chauffe-eau à pompe à chaleur		
Utilisation prévue	Eau chaude		
Type d'assemblage	paquet unique		
Fluide frigorigène	R134a/450g		



# Haier

0040510083  
20210218  
V\*\*\*\*\*